

Kolekcja Xeon zaprojektowana została z myślą o wymagającym użytkowniku, ceniącym oryginalny design i wysoką jakość mebli. Cechą charakterystyczną kolekcji jest jej komplementarność elementów w zakresie wyposażenia wnętrz. Użytkownik może skorzystać z szerokiej oferty biurek, stołów, szaf i komód a także uzupełnić je oryginalnymi akcesoriami, lampami i kanapami.

Kształt stelaży biurek i stołów oraz ciekawe rozwiązania szaf należących do zestawu, a także połączenie szkła, naturalnej okleiny oraz stali, stanowią o szlachetności i oryginalności całej kolekcji. Elementy formowane mebli mogą być wykonane w trzech ciekawych wybawieniach: dąb mleczny, dąb kakaowy, dąb kawowy.

BIURKA I STOŁY		
MATERIAŁ		
	warian 1	warian 2
BLAT	Płyta MDF 25 mm, okleinowana naturalną, modyfikowaną okleiną dębową. Krawędzie blatu frezowane.	Szko 10 mm, hartowane
	Dostępne wybarwienie: dąb mleczny, dąb kakaowy, dąb kawowy.	Dostępna kolorystyka: grafit, przezroczysty.
MATERIAŁ		
STELAŻ	Stalowy o przekroju okrągłym średnica 30 mm, malowany proszkowo.	
	Dostępna kolorystyka: czarny RAL 9011, popiel RAL 7030.	

STOLIKI	
MATERIAŁ	
BLAT	Płyta MDF 25mm okleinowana naturalną, modyfikowaną okleiną dębową.
	Dostępne wybarwienie: dąb mleczny, dąb kakaowy, dąb kawowy.
MATERIAŁ	
STELAŻ	Gięty pręt stalowy o przekroju kwadratowym 12 mm malowany proszkowo.
	Dostępna kolorystyka: czarny RAL 9011, popiel RAL 7030.

SZAFY I KOMODY			
MATERIAŁ			
KORPUS	Płyta MDF 25 mm okleinowana naturalną, modyfikowaną okleiną dębową. Dostępne wybarwienie: dąb mleczny, dąb kakaowy, dąb kawowy		
ŚCIANA TYLNA	Podwójna płyta MDF lakierowana, wzmacniająca konstrukcję szafy. Dostępna kolorystyka: Czarny G, popiel F.		
ELEMENTY WEWNĘTRZNE	Półki: płyta MDF fornirowana (regaly) lub lakierowana (szafy).		
	Szufłady metalowe Innotech (HETTICH) z pełnym wysuwem i systemem Silent (ciche domykanie).		
	Drzwi na zawiasach Intermat (HETTICH).		
	W szafkach wiszących – podnośnik gazowy frontu.		
FRONTY	warian 1	warian 2	warian 3
	Płyta MDF lakierowana; dostępna kolorystyka: czarny G , popiel F.	Płyta MDF 18mm okleinowana naturalną, modyfikowaną okleiną dębową. Dostępne wybarwienie: dąb mleczny, dąb kakaowy, dąb kawowy.	Szko satinato lub grafitowe, w ramce z aluminium anodowanego (dotyczy tylko komody X11).
STOPY	Stopy ze stali nierdzewnej, z regulacją poziomą.		

KANAPY I FOTELE		
	3 osobowa, 2 osobowa, fotel, pufa; rodzaje i kolory tapicerek wg oferty NOTI	
	MATERIAŁ	
SIEDZISKO	Konstrukcja drewniana ze sprężynami falistymi, pokryta pianką poliuretanową o podwyższonej odbojności.	
OPARCIE	Konstrukcja drewniana pokryta pianką poliuretanową, dodatkowo pasy elastyczne.	
STELAŻ	wariant 1	wariant 2
	Nogi proste o przekroju okrągłym fi 20mm, wykonane ze stali nierdzewnej	Płozы wykonane z pręta ze stali nierdzewnej o przekroju okrągłym fi 14mm

AKCESORIA	
	MATERIAŁ
LAMPY	Podstawa z drewna bukowego barwionego na orzech (dotyczy lamp X27 i X28).
	Abażur z tkaniny w kolorze brązowym lub popielatym.
	Stelaż : pręt stalowy o przekroju kwadratowym 12 mm, malowany proszkowo (dotyczy lampy X26).
AKCESORIA	Szkatuła, piórnik, taca na papier, wazon.
	MATERIAŁ
	Drewno bukowe barwione na orzech, wazon ze szkła i stali nierdzewnej
WIESZAK	Stal nierdzewna polerowana, rury o przekroju okrągłym

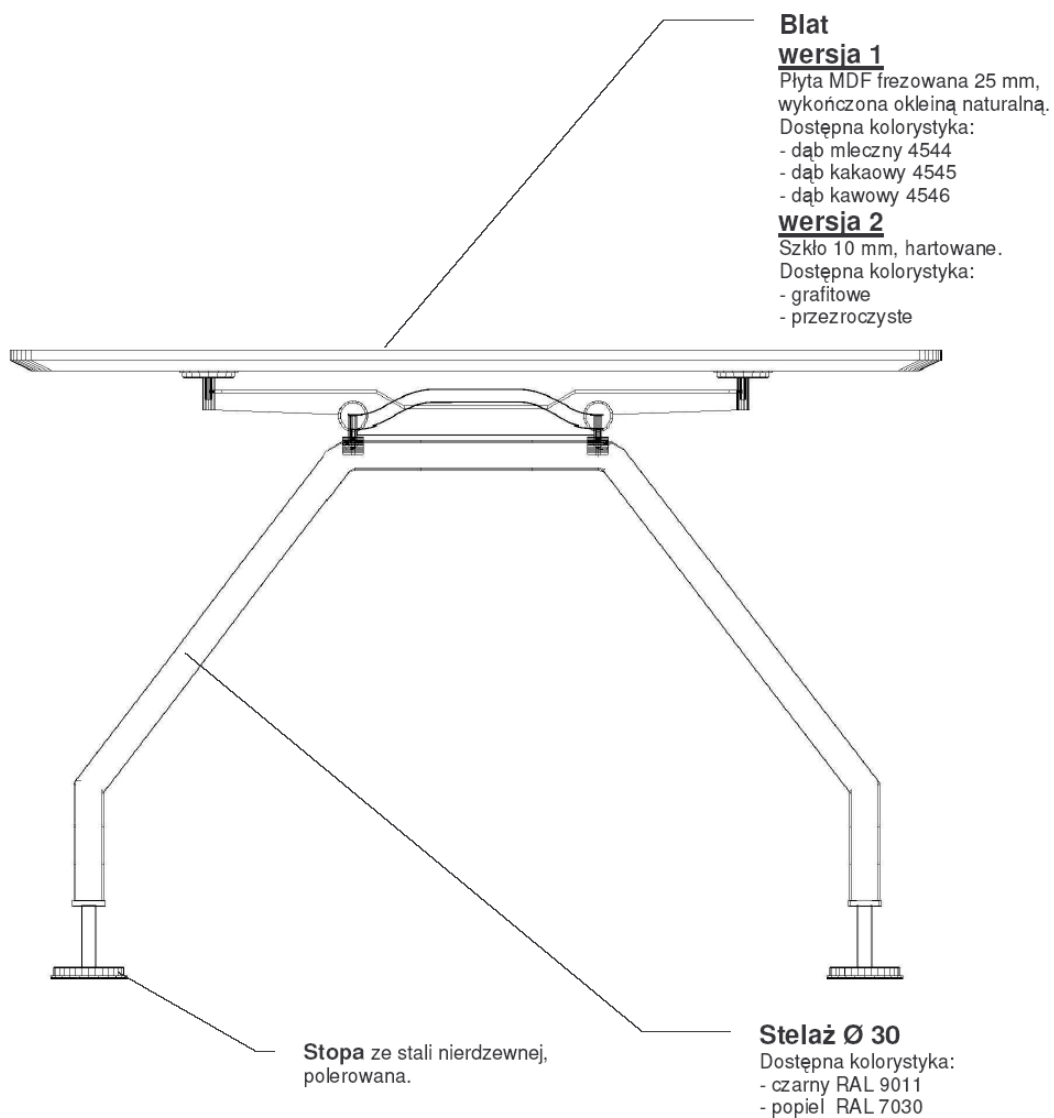

UWAGA: Ze względu na naturalny charakter oklein istnieje możliwość wystąpienia różnych ich odcieni oraz układu usłojenia. Minimalne różnice kolorystyczne nie podlegają reklamacji. Producent nie gwarantuje, że meble domawiane w późniejszych terminach będą w identycznych kolorach i usłojeniu.

X01 BIURKO
DESK
SCHREIBTISCH



210 X 110 X 74H

X02 STOL
TABLE
TISCH



277 X 125 X 74H

X03 STÓL
TABLE
TISCH



110 X 110 X 74H

X04 BIURKO PRAWO
RIGHT DESK
RECHTER SCHREIBTISCH

+

X09 KOMODA
CABINET
KOMMODE



217 X 255/165 X 74H

X05 BIURKO LEWO
LEFT DESK
LINKER SCHREIBTISCH

+

X09 KOMODA
CABINET
KOMMODE

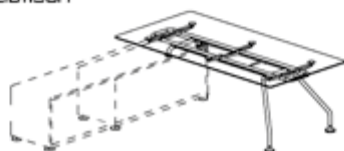

217 X 255/165 X 74H

stoliki

X06 STOLIK
TABLE
TISCH



57 X 57 X 57H

X07 STOLIK
TABLE
TISCH



100 X 100 X 23H

X08 STOLIK
TABLE
TISCH



140 X 60 X 40H

komody

X 09 | KOMODA
CABINET
KOMMODE



230 X 55 X 57H

X 10 | KOMODA
CABINET
KOMMODE

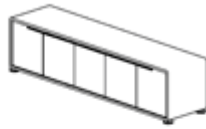

230 X 55 X 57H

X 11 | KOMODA
CABINET
KOMMODE



230 X 55 X 57H

X 12 | KOMODA
CABINET
KOMMODE



140 X 55 X 57H

X 13 | KOMODA
CABINET
KOMMODE



140 X 55 X 57H

regaly, szafy, szafki

X 14 | REGAL
BOOKCASE
REGAL

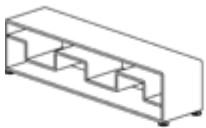

230 X 55 X 57H

X 15 | REGAL
BOOKCASE
REGAL

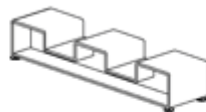

230 X 55 X 41H

X 16 | REGAL
BOOKCASE
REGAL

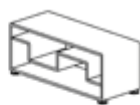

140 X 55 X 57H

X 17 | SZAFKA
CABINET
SCHRANK



140 X 43 X 38H

X 18 | REGAL
BOOKCASE
REGAL

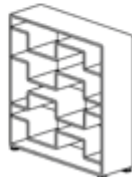

140 X 43 X 150H

X 19 | SZAFKA
CABINET
SCHRANK



140 X 43 X 150H

akcesoria

20 TACA
LETTER TRAY
TABLETT



34 X 34 X 7H

X 21 PIÓRNIK
PENCIL CASE
STIFTABLAGE



34 X 34 X 7H

X 22 SZKATUŁA
BOX
TRUHE



34 X 34 X 8H

23 WAZON
VASE
VASE



34 X 12 X 34H

X 24 PANEL ŚCIENNY
WALL PANEL
WANDTAFEL



60 X 60 X 2,5

X 25 PÓLKA
SHELF
ABLAGEBRETT



52 X 52 X 23H

X 26 LAMPA
LAMP
LAMPE



33 X 33 X 141H

X 27 LAMPA
LAMP
LAMPE



60 X 16 X 35H

X 28 LAMPA
LAMP
LAMPE



40 X 8 X 40H

X 29 LAMPA
LAMP
LAMPE

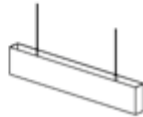

140 X 16 X 28H

sofy, pufy

X 30



92 X 92 X 69H

X 31 SOFA
SOFA
SOFA

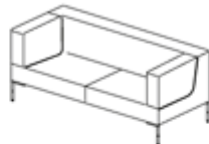

157 X 92 X 69H

X 32 SOFA
SOFA
SOFA

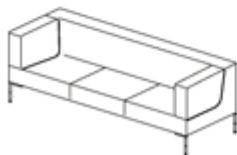

221 X 92 X 69H

X 33 PUFA
POUF
PUFF



92 X 92 X 40H